



MINI ENTREPRISES

GAMME ET TARIFS.
ÉDITION JUILLET 2018.

MINI COUNTRYMAN.
MINI CLUBMAN.
NEW MINI HATCH 3 PORTES.
NEW MINI HATCH 5 PORTES.



**BUSINESS
DRIVE.**

Dynamisez votre entreprise.

SOMMAIRE

MINI COUNTRYMAN

1. FINITION BUSINESS	4-5
2. SÉLECTIONNEZ UNE MOTORISATION	6-15
3. PERSONNALISEZ VOTRE MINI	
LES SELLERIES	16-17
LES JANTES	17
LES TEINTES DE CARROSSERIE	18-19
4. OPTEZ POUR LES PACKS	20-23
5. TARIFS & CARACTÉRISTIQUES TECHNIQUES	24-25

MINI CLUBMAN

1. FINITION BUSINESS	26-27
2. SÉLECTIONNEZ UNE MOTORISATION	28-33
3. PERSONNALISEZ VOTRE MINI	
LES SELLERIES	34-35
LES JANTES	35
LES TEINTES DE CARROSSERIE	36-37
4. OPTEZ POUR LES PACKS	38-41
5. TARIFS & CARACTÉRISTIQUES TECHNIQUES	42-43

MINI HATCH 3 PORTES

MINI HATCH 5 PORTES

1. FINITION BUSINESS	44-45
2. SÉLECTIONNEZ UNE MOTORISATION	46-51
3. PERSONNALISEZ VOTRE MINI	
LES SELLERIES	52
LES JANTES	53
LES TEINTES DE CARROSSERIE	54-55
4. OPTEZ POUR LES PACKS	56-57
5. TARIFS & CARACTÉRISTIQUES TECHNIQUES	58-61

SPÉCIAL AUTO-ÉCOLE NEW

1. FINITION SALT AUTO-ÉCOLE	62-63
-----------------------------	-------





1. FINITION BUSINESS

MINI COUNTRYMAN

FINITION BUSINESS

- Banquette arrière coulissante
- Caméra de recul
- Connectivité avancée et recharge sans fil par induction
- Chrome line extérieur
- Pack Connected Navigation
- Projecteurs antibrouillard avant à LED
- Projecteurs Full LED à faisceaux adaptatifs à fond noir
- Rétroviseurs extérieurs rabattables électriquement
- Tapis de sol en velours

Uniquement disponible pour les clients entreprise.

Modèles présentés avec options.





2. SÉLECTIONNEZ UNE MOTORISATION

MINI *ONE* & *ONE D* COUNTRYMAN

MINI ONE COUNTRYMAN - 102 CH ESSENCE

MINI ONE D COUNTRYMAN - 116 CH DIESEL

Équipement Extérieur

- Baguette en chrome sur le pourtour intérieur de toutes les vitres
- Cerclage de la calandre en chrome et barre de protection en noir mat.
- Clignotants blancs
- Coques de rétroviseurs dans la teinte de la carrosserie
- Feu de brouillard arrière
- Jantes en alliage 16" design "Revolite Spoke"
- Poignées de portes en chrome
- Toit dans la teinte de la carrosserie

Équipement Fonctionnel

- Appel d'urgence intelligent et Teleservices
- Autoradio MINI Visual Boost avec écran tactile 6,5" et MINI Connected
- Buses de lave-glace et rétroviseurs extérieurs dégivrants
- Branchement USB
- Climatisation manuelle
- Détecteur de pluie et allumage automatique des projecteurs
- Dossier des sièges arrière rabattable en deux parties 40:60
- Écrous antivol de roues
- Fixation ISOFIX pour sièges avant
- Frein à main électrique
- MINI Safety
- Ordinateur de bord multifonctions
- Radar de stationnement arrière
- Système mains libres Bluetooth
- Touches multifonctions sur le volant avec régulateur de vitesse

Équipement Intérieur

- Accoudoir central avant
- Baguettes de seuil MINI
- Ciel de pavillon Satellite Grey
- Inserts décoratifs Hazy Grey
- Porte boissons X2
- Prise 12V dans la console centrale à l'avant
- Sellerie tissu Firework
- Volant sport gainé cuir





ESSENCE
102 CH :  134 g CO₂/km
[134 g CO₂/km]

 5,9 l
[5,9 l]

DIESEL
116 CH :  112 g CO₂/km
[119 g CO₂/km]

 4,3 l
[4,5 l]

2. SÉLECTIONNEZ UNE MOTORISATION

MINI *COOPER* & *COOPER D* COUNTRYMAN

MINI COOPER COUNTRYMAN - 136 CH ESSENCE

MINI COOPER D COUNTRYMAN - 150 CH DIESEL

MINI COOPER D COUNTRYMAN ALL4 - 150 CH DIESEL

Équipements supplémentaires de série par rapport
au MINI One Countryman et MINI One D Countryman.

Équipement Extérieur

- Sortie d'échappement simple à gauche (avec finition chromée)







ESSENCE
136 CH :  134g CO₂/km
[132g CO₂/km en BVA]

 5,9 l
[5,8 l]

DIESEL
150 CH :  119g CO₂/km
[119g CO₂/km en BVA]

 4,5 l
[4,5 l]

ALL4  124g CO₂/km
[127g CO₂/km en BVA]

 4,7 l
[4,8 l]

2. SÉLECTIONNEZ UNE MOTORISATION

MINI COOPER S & COOPER SD COUNTRYMAN

MINI COOPER S COUNTRYMAN - 192 CH ESSENCE

MINI COOPER SD COUNTRYMAN - 190 CH DIESEL

MINI COOPER SD COUNTRYMAN ALL4 - 190 CH DIESEL

Équipements supplémentaires de série par rapport
au MINI Cooper Countryman et MINI Cooper D Countryman.

Équipement Extérieur

- Cerclage de la calandre chromée avec une structure alvéolée "Noir mat"
- Double sortie d'échappement
- Jantes en alliage 17" design "Imprint Spoke"
- Logo S rouge au-dessus d'une barre de calandre chromée
- Ouïes latérales chromées avec clignotants intégrés

Équipement Intérieur



- Baguettes de seuil de porte avec logo Cooper S
- Inserts décoratifs "Hazy Grey"
- Sellerie tissu "Double Stripe Carbon Black"
- Sièges avant Sport



Équipement Fonctionnel



- Boîte de vitesses automatique à 8 rapports standard
(uniquement sur MINI Cooper SD/Cooper SD Countryman ALL4)
- Climatisation automatique
- Performance Control





ESSENCE  148g CO₂/km
192 CH :  6,5 l
[136g CO₂/km en BVA] [6,0 l]

DIESEL  [119g CO₂/km en BVA]  [4,5 l]
190 CH :

ALL4*  [127g CO₂/km en BVA]  [4,8 l]

MINI COUNTRYMAN HYBRIDE RECHAR

224 CH ESSENCE ET ELECTRIQUE

Equipements supplémentaires par rapport au MINI Cooper Countryman

Équipement Extérieur

- Jantes en alliage 17" design "Light Spoke"
- Logo S jaune au-dessus d'une barre de calandre chromée
- Outils latérales chromées avec clignotants spécifiques intégrés
- Projecteurs Full LED à faisceaux adaptatifs à fond noir avec feux de jour
- Sidescuttle chromée avec logo MINI "E", côté gauche avec couvercle rabattable et accès à la prise de charge

Équipement Intérieur

- Sellerie tissu/cuir "Cord"
- Sièges avant sport

Équipement Fonctionnel

- Affichage tête haute (HUD)
- Boîte de vitesses automatique à 6 rapports
- Bouton start & stop jaune avec anneau de lumière jaune
- e-Instrument à la place du compte tour
- e-Drive
- MINI Driving modes



MINI ELECTRIC

GEABLE e-ALL4



HYBRIDE RECHARGEABLE e-ALL4*  [55g CO₂/km en BVA6]  [2,4 l]



MINI ELECTRIC

TRANSMISSION INTÉGRALE e-ALL4

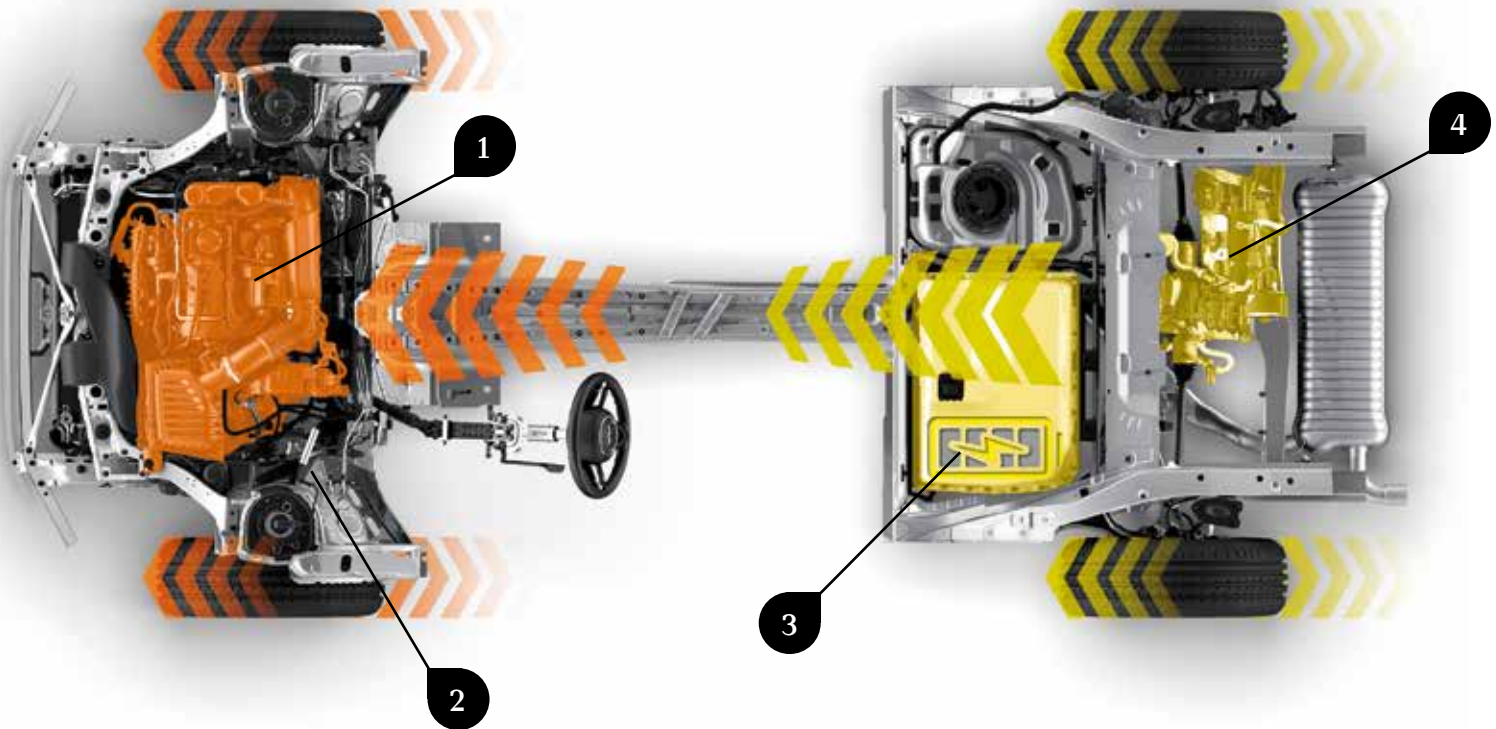

Le système hybride rechargeable gère automatiquement l'interaction entre le moteur thermique **1** et électrique **4**. Couplé à la boîte de vitesses automatique à 6 rapports **2**, le moteur essence de 136 ch entraîne les roues avant. Le moteur électrique de 88 ch entraîne les roues arrière afin de procurer une transmission intégrale e-ALL4. La batterie haute tension **3**, située sous la banquette arrière, stocke l'énergie nécessaire au moteur électrique.



Le Nouveau MINI Countryman Hybride Rechargeable e-ALL4 vous fait découvrir le meilleur des deux mondes. Avec le moteur électrique, vous parcourez jusqu'à 40 km* en ville sans émettre de CO₂ et dans un silence absolu. Grâce à la technologie hybride rechargeable, vous rechargez entièrement votre MINI Countryman sur une prise de courant domestique de 230V en 195 minutes maximum.

Le moteur MINI Twin Power Turbo entre en jeu pour les balades plus longues, les déplacements à vitesse soutenue sur autoroute et les accélérations puissantes.

Au freinage, le générateur récupère l'énergie produite et l'utilise pour recharger la batterie.

Résultat : des performances de premier ordre et une grande polyvalence pour une consommation très faible



* Valeurs provisoires (non confirmées par un organisme officiel). Ces valeurs ont été calculées sur la base du cycle mixte européen.

LES SELLERIES

Vous pouvez choisir une sellerie ou des jantes différentes de celles proposées dans votre finition.



Sellerie cuir "Chester"
British Oak



Sellerie tissu/cuir "Black Pearl"
Carbon Black



Sellerie tissu "Double Stripe"
Carbon Black



Sellerie tissu/cuir "Cord"
Carbon Black



Sellerie cuir "Cross Punch"
Carbon Black



Sellerie cuir "Lounge"
Satellite Grey



Sellerie cuir MINI Yours "Lounge"
Carbon Black

LES JANTES



16" "Revolite Spoke"



17" "Imprint Spoke"



18" "Pair Spoke"



18" "Pin Spoke"



18" "Black Pin Spoke"



19" "Edged Spoke"

3. PERSONNALISEZ VOTRE MINI COUNTRYMAN

LES TEINTES DE CARROSSERIE



Configurez votre MINI Countryman
à votre image sur le site MINI.

www.MINI.fr/configurateur

Light White

UNI

Chestnut

UNI

Chili Red

UNI

Lapisluxury Blue

UNI

Moonwalk Grey

SOLID

Island Blue

MÉTALLISÉ

British Racing
Green

MÉTALLISÉ

Melting Silver

MÉTALLISÉ

Thunder Grey

MÉTALLISÉ

(disponible uniquement
sur Cooper S et Cooper SD,
y compris les versions ALL4)

Midnight Black

MÉTALLISÉ



4. OPTEZ POUR LES PACKS MINI COUNTRYMAN

PACK CONNECTED MEDIA

- ConnectedDrive Services
- eDrive Services (PHEV seulement)
- Remote Services

350 €

SUR TOUS LES MODÈLES
- soit 10 €/mois sans apport⁽¹⁾

450 €

SUR MINI HYBRIDE RECHARGEABLE E-ALL4
- soit 10 €/mois sans apport⁽¹⁾

PACK CONNECTED NAVIGATION

- Apple CarPlay
- ConnectedDrive Services
- eDrive Services (PHEV seulement)
- MINI Connected
- MINI Navigation System
- Remote Services
- RTTI (Info Trafic en temps réel)

1 550 €

SUR TOUS LES MODÈLES
- soit 35 €/mois sans apport⁽¹⁾

1 650 €

SUR MINI HYBRIDE RECHARGEABLE E-ALL4
- soit 35 €/mois sans apport⁽¹⁾

PACK CONNECTED NAVIGATION PLUS

- Apple CarPlay
- Conciergerie
- ConnectedDrive Services
- MINI Connected
- MINI Connected XL
- MINI Navigation System
- Radio MINI Visual Boost avec écran tactile 8,8"
- Remote Services
- RTTI (Info Trafic en temps réel)
- Système Bluetooth de niveau 2
avec recharge du téléphone par induction

2 600 €

**SUR ONE, ONE D, COOPER, COOPER D
& COOPER D ALL4**
- soit 60 €/mois sans apport⁽¹⁾

2 400 €

SUR COOPER S, COOPER SD & COOPER SD ALL4
- soit 55 €/mois sans apport⁽¹⁾
sur MINI Cooper S, Cooper SD et Cooper SD ALL4

2 500 €

SUR MINI HYBRIDE RECHARGEABLE E-ALL4
- soit 55 €/mois sans apport⁽¹⁾

EN RELATION AVEC LA FINITION BUSINESS :

900 €

**SUR ONE, ONE D, COOPER, COOPER D
& COOPER D ALL4**
- soit 20 €/mois sans apport⁽¹⁾

700 €

**SUR COOPER S, COOPER SD, COOPER SD ALL4
& HYBRIDE RECHARGEABLE E-ALL4**
- soit 20 €/mois sans apport⁽¹⁾
sur MINI Cooper S, Cooper SD et Cooper SD ALL4
- soit 15 €/mois sans apport⁽¹⁾
sur MINI Hybride rechargeable E-ALL4



Prix T.T.C. maximum conseillés au 01/07/2018. Modèles présentés avec options.

(1) Estimations des coûts mensuels des options données à titre indicatif dans le cadre d'un contrat de Location Longue Durée 36 mois - 30 000 km souscrit auprès de MINI Financial Services, département de BMW Finance. Exemples valables pour un total des options ne dépassant pas 10% du prix catalogue du véhicule. Sous réserve d'acceptation par MINI Financial Services - département de BMW Finance - SNC au capital de 87 000 000 € - RCS Versailles B 343 606 448 TVA FR 65 343 606 448 - Courtier en Assurances Immatriculé à l'ORIAS sous le N° 07 008 883 - Établissement de crédit spécialisé agréé par l'Autorité de Contrôle Prudenciel et de Résolution sous le numéro 14670 Siège Social : BMW Finance - Le Renaissance - 3 rond-point des Saules - 78286 Guyancourt Cedex.

4. OPTEZ POUR LES PACKS MINI COUNTRYMAN

PACK CITY ZEN

- Affichage tête haute rétractable (HUD)
- Caméra de recul
- Radars de stationnement avant et arrière
- Système de manoeuvres automatiques
- Toit ouvrant en verre panoramique

Le système de manoeuvres automatiques permet de procéder à un stationnement à droite comme à gauche, avec une identification automatique de la place disponible en dessous d'une allure de 20 km/h.

Les résultats de la recherche de place de stationnement sont présentés dans l'écran de contrôle. Une fois le véhicule en position, la manoeuvre de stationnement entraîne une gestion automatique du volant.

Le conducteur reste responsable de l'accélérateur et de juger l'espace disponible à l'avant et l'arrière du véhicule.

1 800 € POUR TOUS LES MODÈLES
SAUF HYBRIDE RECHARGEABLE E-ALL4

- soit 40 €/mois sans apport⁽¹⁾
sur MINI One, One D, Cooper, Cooper D, Cooper S, Cooper D ALL4,
Cooper SD et Cooper SD ALL4

1 300 € POUR COUNTRYMAN HYBRIDE RECHARGEABLE E-ALL4

- soit 30 €/mois sans apport⁽¹⁾

EN RELATION AVEC FINITION BUSINESS :

1 500 € POUR TOUS LES MODÈLES SAUF
HYBRIDE RECHARGEABLE E-ALL4

- soit 35 €/mois sans apport⁽¹⁾
sur MINI Cooper, Cooper D ALL4,
Cooper S, Cooper D, Cooper SD,
Cooper SD ALL4, One et One D

1 000 € POUR COUNTRYMAN HYBRIDE
RECHARGEABLE E-ALL4

- soit 25 €/mois sans apport⁽¹⁾



PACK CONFORT

- Accès confort
- Réglage électrique des sièges avec fonction mémoire
- Sièges avant chauffants
- Système de haut-parleurs HiFi Harman/Kardon

2 100 € SUR TOUS LES MODÈLES
- soit 50 €/mois sans apport⁽¹⁾



PACK ÉVASION

- Rails de toit piano black avec insert de jupes latérales piano black
- Kit visibilité
- Contenance du réservoir de carburant supérieure (+10l)
- MINI ALL4 Line extérieur

700 € SUR TOUS LES MODÈLES
- soit 15 €/mois sans apport⁽¹⁾



(1) Estimations des coûts mensuels des options données à titre indicatif dans le cadre d'un contrat de Location Longue Durée 36 mois - 30 000 km souscrit auprès de MINI Financial Services, département de BMW Finance. Exemples valables pour un total des options ne dépassant pas 10% du prix catalogue du véhicule. Sous réserve d'acceptation par MINI Financial Services - département de BMW Finance - SNC au capital de 87 000 000 € - RCS Versailles B 343 606 448 TVA FR 65 343 606 448 - Courtier en Assurances Immatriculé à l'ORIAS sous le N° 07 008 883 - Établissement de crédit spécialisé agréé par l'Autorité de Contrôle Prudentiel et de Résolution sous le numéro 14670 - Siège Social : BMW Finance - Le Renaissance - 3 rond-point des Saules - 78286 Guyancourt Cedex.

5. TARIFS & CARACTÉRISTIQUES TECHNIQUES

MINI COUNTRYMAN

		MINI ONE COUNTRYMAN	MINI ONE D COUNTRYMAN	MINI COOPER COUNTRYMAN
TARIF TTC	MODÈLES	25 700 €	28 700 €	27 700 €
TARIF TTC	FINITION BUSINESS	2 950 €	2 950 €	2 950 €
TARIF TTC	MODÈLE + FINITION BUSINESS	28 650 €	31 650 €	30 650 €
LOYER TTC	MODÈLE + FINITION BUSINESS (SANS APPORT)	410 €/MOIS	455 €/MOIS ¹	445 €/MOIS

CARACTÉRISTIQUES TECHNIQUES

Puissance (CV)		102	116	136
Puissance Fiscale	BVM6 / [BVA7 ou 8]	6/6	6/6	8/8
Nombre de portes/places	-	5/5	5/5	5/5
Longueur/largeur/hauteur	mm	4299/1822/1557	4299/1822/1557	4299/1822/1557
Empattement/diamètre de braquage	mm/m	2670/11,4	2670/11,4	2670/11,4
Capacité du coffre	l	450/1390	450/1390	450/1390
Contenance réservoir carburant env.	l	51	51	51
MOTEUR				
Type/nombre cylindres/soupapes par cyl.		Ligne/3/4	Ligne/3/4	Ligne/3/4
Cylindrée effective	cm ³	1499	1496	1499
Puissance nominale/régime du moteur	ch (kW)/tr/min	102(75)/4100-6000	116(85)/4000	136(100)/4400-6000
Couple nominal /régime	Nm/1/min	180/1400	270/1750	220/1250
PERFORMANCES				
Vitesse maximale	km/h	180	190	202
Accélération 0-100 km/h	s	11,8	11,2	9,6
CONSOMMATIONS²				
Consommation en cycle mixte	l/100 km	5,9 à 6	4,3 à 4,5	5,8 à 6
Émissions des CO ₂	gr/km	134 à 137	112 à 119	132 à 137
Émissions de CO ₂ UTAC	gr/km	-	115 [119]	-
TVS (Taxe sur les véhicules de société)	Euro	871 à 891€	504 à 536 €	858 à 891€

¹ Exemple de loyer pour un MINI One D Countryman finition Business en Location Longue Durée sur 36 mois et pour 30 000 km intégrant l'extension de garantie. 36 loyers linéaires de 441,54 €/mois. Consommation en cycle mixte : 4,3 l/100 km. CO₂ : 112g/km.

² La valeur d'émission de CO₂ de ce véhicule a été mesurée sur la base du nouveau cycle européen (WLTP). Afin de permettre une comparaison entre les véhicules encore homologués selon l'ancienne norme européenne (NEDC), la valeur WLTP a été transposée en valeur équivalent à la norme NEDC (NEDC corrélé). A titre transitoire, la valeur fiscale retenue par l'Organisme Technique Central en charge de l'homologation des véhicules, telle qu'elle figurera sur le certificat de conformité du véhicule et sur le certificat d'immatriculation est indiquée ici comme étant la "valeur de CO₂ retenue par l'UTAC" (carte grise). Cette valeur correspond à la valeur la plus faible de la famille de véhicules homologués à laquelle appartient le véhicule.

MINI COOPER D COUNTRYMAN	MINI COOPER D COUNTRYMAN ALL4	MINI COOPER S COUNTRYMAN	MINI COOPER SD COUNTRYMAN	MINI COOPER SD COUNTRYMAN ALL4	MINI HYBRIDE RECHARGEABLE e-ALL4
30 700 €	32 700 €	32 400 €	36 300 €	38 300 €	39 800 €
2 950 €	2 950 €	2 950 €	2 950 €	2 950 €	2 050 €
33 650 €	35 650 €	35 350 €	39 250 €	41 250 €	41 850 €
525 €/MOIS	555 €/MOIS	530 €/MOIS	630 €/MOIS	660 €/MOIS	580 €/MOIS
150 8/8	150 8/8	192 11/11	190 11	190 11	136 6
5/5 4299/1822/1557 2670/11,4 450/1390 51	5/5 4299/1822/1557 2670/11,4 450/1390 51	5/5 4299/1822/1557 2670/11,4 450/1390 51	5/5 4299/1822/1557 2670/11,4 450/1390 51	5/5 4299/1822/1557 2670/11,4 450/1390 51	5/5 4299/1822/1557 2670/11,4 405/1275 36
Ligne/4/4 1995 150(110)/4000 330/1750	Ligne/4/4 1995 150(110)/4000 330/1750	Ligne/4/4 1998 192(141)/5000-6000 280/1250	Ligne/4/4 1995 190(140)/4000 400/1750	Ligne/4/4 1995 190(140)/4000 400/1750	Ligne/4/4 1499 136(100)/4400 220/4400
208 9,1	205 9,0	225 7,5	220 7,9	218 7,6	198 6,8
4,5 119 119 [119]	4,7 à 4,8 124 à 127 128 [127]	6 à 6,5 136 à 149 -	4,5 119 119	4,8 127 127	2,4 55 -
534 €	806 à 826 €	884 à 1937 €	536 €	826 €	0 €

Offre réservée aux entreprises, valable pour toute commande d'un **MINI One D Countryman Finition Business** jusqu'au 31/07/2018 dans les MINI STORES participants. Sous réserve d'acceptation par MINI Financial Services - Département de BMW Finance - SNC au capital de 87 000 000 € RCS Versailles B 343 606 448 TVA FR 65 343 606 448. Courtier en Assurances immatriculé à l'ORIAS n°07 008 883 (www.orias.fr). Consommation en cycle mixte : **4,3 l/100 km. CO₂ : 112 g/km** selon la norme européenne NEDC Corré. L'extérieur de ce véhicule comporte des équipements de série ou en option en fonction de la finition.

MINI CLUBMAN.

FINITION BUSINESS

- Caméra de recul
- Chrome line extérieur
- Connectivité avancée et recharge sans fil par induction
- Pack Connected Navigation
- Projecteurs antibrouillard avant à LED
- Projecteurs Full LED avec feux de jour «Omega»
- Rétroviseurs extérieurs rabattables électriquement
- Réglage en hauteur du siège passager avant
- Tapis de sol en velours

Uniquement disponible pour les clients entreprise.

Modèles présentés avec options.





2. SÉLECTIONNEZ UNE MOTORISATION

MINI ONE & ONE D CLUBMAN

MINI ONE CLUBMAN - 102 CH ESSENCE

MINI ONE D CLUBMAN - 116 CH DIESEL

Principaux équipements de série.

Équipement Extérieur

- Baguette en chrome sur le pourtour intérieur de toutes les vitres
- Cerclage de la calandre en chrome et barre de protection en noir mat
- Clignotants blancs
- Coques de rétroviseurs dans la teinte de la carrosserie
- Écrous antivol de roues
- Feu de brouillard arrière
- Jantes en alliage 16" design "Revolite Spoke"
- Poignées de portes en chrome
- Toit dans la teinte de la carrosserie

Équipement Fonctionnel

- Appel d'urgence intelligent et Teleservices
- Autoradio MINI Visual Boost avec écran tactile 6,5" et MINI Connected
- Buses de lave-glace et rétroviseurs extérieurs dégivrants
- Branchement USB
- Climatisation manuelle
- Détecteur de pluie et allumage automatique des projecteurs
- Dossier des sièges arrière rabattable en deux parties 60:40
- Fixation ISOFIX pour sièges avant
- Frein à main électrique
- MINI Safety
- Ordinateur de bord multifonctions
- Radar de stationnement arrière
- Système mains libres Bluetooth avec Snap-in
- Touches multifonctions sur le volant avec régulateur de vitesse

Équipement Intérieur

- Baguettes de seuil MINI
- Ciel de pavillon Satellite Grey
- Inserts décoratifs Hazy Grey
- Porte boissons x2
- Prise 12V dans la console centrale à l'avant
- Sellerie tissu Firework
- Volant sport gainé cuir





ESSENCE 102 CH :  131g CO₂/km
[130g CO₂/km en BVA]

 5,8 l
[5,7 l]

DIESEL 116 CH :  112g CO₂/km
[109g CO₂/km en BVA]

 4,3 l
[4,1 l]

Modèles présentés avec options. *Suivez-moi à la maison. **Système de mobilité. ***Entrée facile.

2. SÉLECTIONNEZ UNE MOTORISATION

MINI COOPER & COOPER D CLUBMAN

MINI COOPER CLUBMAN - 136 CH ESSENCE

MINI COOPER D CLUBMAN - 150 CH DIESEL





Équipements supplémentaires de série
par rapport au MINI One et One D Clubman.

Équipement Extérieur

- Barre de protection en noir haute brillance
- Coques de rétroviseurs dans la teinte de la carrosserie
- Sortie d'échappement simple à gauche (avec finition chromée)





ESSENCE 136 CH :	 131g CO ₂ /km [130g CO ₂ /km en BVA]	 5,8 l [5,7 l]
DIESEL 150 CH :	 112g CO ₂ /km [113g CO ₂ /km en BVA]	 4,3 l [4,3 l]

Modèles présentés avec options.

2. SÉLECTIONNEZ UNE MOTORISATION

MINI COOPER S & COOPER SD CLUBMAN

MINI COOPER S CLUBMAN - 192 CH ESSENCE

MINI COOPER SD CLUBMAN & COOPER SD CLUBMAN ALL4 - 190 CH DIESEL

Équipements supplémentaires de série par rapport au MINI Cooper Clubman et MINI Cooper D Clubman.
Disponible également en version transmission intégrale ALL4.

Équipement Extérieur

- Cerclage de la calandre chromée avec une structure alvéolée "Noir mat"
- Double sortie d'échappement
- Jantes en alliage 17" design "Vent Spoke"
- Logo S rouge au-dessus d'une barre de calandre chromée
- Ouïe latérale chromée avec clignotant intégré

Équipement Intérieur



- Baguettes de seuil de porte avec logo Cooper S
- Inserts décoratifs "Grey Chequered"
- Sellerie tissu "Double Stripe Carbon Black"
- Sièges avant Sport



Équipement Fonctionnel

- Boîte de vitesses automatique à 8 rapports standard
(uniquement sur MINI Cooper SD et Cooper SD ALL4)
- Climatisation automatique
- Performance Control





ESSENCE 151g CO₂/km
 192 CH :  [133g CO₂/km en BVA8]  6,6 l [5,8 l]

DIESEL 119g CO₂/km en BVA8  [4,5 l] 

ALL4 127g CO₂/km en BVA8  [4,8 l] 

LES SELLERIES

Vous pouvez choisir une sellerie ou des jantes différentes de celles proposées dans votre finition.



Sellerie cuir "Chester"
Indigo Blue



Sellerie cuir "Cross Punch"
Pure Burgundy



Sellerie tissu/cuir "Black Pearl"
Carbon Black



Sellerie tissu "Double Stripe"
Carbon Black



Sellerie tissu/cuir "Cord"
Carbon Black



Sellerie cuir "Cross Punch"
Carbon Black



Sellerie cuir "Lounge"
Satellite Grey



Sellerie cuir MINI Yours "Lounge"
Carbon Black

LES JANTES



16" "Revolite Spoke"



17" "Vent Spoke"



17" "Black Net Spoke"



17" "Net Spoke"



18" "Black Star Spoke"



18" "Star Spoke"

3. PERSONNALISEZ VOTRE MINI CLUBMAN

LES TEINTES DE CARROSSERIE



Pepper White

UNI

Lapisluxury Blue

UNI

Chili Red

UNI

Moonwalk Grey

SOLID

Emerald Grey

MÉTALLISÉ

Starlight Blue

MÉTALLISÉ

British Racing Green

MÉTALLISÉ

White Silver

MÉTALLISÉ

Melting Silver

MÉTALLISÉ

Thunder Grey

MÉTALLISÉ

Midnight Black

MÉTALLISÉ

Burgundy

MÉTALLISÉ



4. OPTEZ POUR LES PACKS MINI CLUBMAN

PACK CONNECTED MEDIA

- ConnectedDrive Services
- Remote Services

350 €

SUR TOUS LES MODÈLES
- soit **10 €/mois** sans apport⁽¹⁾

PACK CONNECTED NAVIGATION

- Apple CarPlay
- ConnectedDrive Services
- MINI Connected
- MINI Navigation System
- Remote Services
- RTTI (Info Trafic en temps réel)

1 550 €

SUR TOUS LES MODÈLES
- soit **35 €/mois** sans apport⁽¹⁾

PACK CONNECTED NAVIGATION PLUS

- Apple CarPlay
- Conciergerie
- ConnectedDrive Services
- MINI Connected
- MINI Connected XL
- MINI Navigation System
- Remote Services
- RTTI (Info Trafic en temps réel)
- Système Bluetooth de niveau 2 avec recharge du téléphone par induction

2 600 €

SUR ONE, ONE D, COOPER & COOPER D
- soit **60 €/mois** sans apport⁽¹⁾

2 400 €

SUR COOPER S, COOPER SD & COOPER SD ALL4
- soit **60 €/mois** sans apport⁽¹⁾

EN RELATION AVEC LA FINITION BUSINESS :

900 €

SUR ONE, ONE D, COOPER & COOPER D
- soit **20 €/mois** sans apport⁽¹⁾

700 €

SUR COOPER S & COOPER SD
- soit **20 €/mois** sans apport⁽¹⁾

Prix T.T.C. maximum conseillés au 01/07/2018. Modèles présentés avec options.

(1) Estimations des coûts mensuels des options données à titre indicatif dans le cadre d'un contrat de Location Longue Durée 36 mois - 30 000 km souscrit auprès de MINI Financial Services, département de BMW Finance. Exemples valables pour un total des options ne dépassant pas 10% du prix catalogue du véhicule. Sous réserve d'acceptation par MINI Financial Services - département de BMW Finance - SNC au capital de 87 000 000 € - RCS Versailles B 343 606 448 TVA FR 65 343 606 448 - Courtier en Assurances Immatriculé à l'ORIAS sous le N° 07 008 883 - Établissement de crédit spécialisé agréé par l'Autorité de Contrôle Prudenciel et de Résolution sous le numéro 14670 Siège Social : BMW Finance - Le Renaissance - 3 rond-point des Saules - 78286 Guyancourt Cedex.



4. OPTEZ POUR LES PACKS MINI CLUBMAN

PACK CITY ZEN

- Affichage tête haute rétractable (HUD)
- Caméra de recul
- Radars de stationnement avant et arrière
- Système de manoeuvres automatiques
- Toit ouvrant en verre panoramique

1 800 €

SUR TOUS LES MODÈLES

- soit 40 €/mois sans apport⁽¹⁾

EN RELATION AVEC LA FINITION BUSINESS :

1 500 €

SUR TOUS LES MODÈLES

- soit 35 €/mois sans apport⁽¹⁾

SYSTÈME DE MANOEUVRES AUTOMATIQUES :

Système d'aide au stationnement avant et arrière avec manoeuvres automatiques. Opérationnel pour procéder à un stationnement à droite comme à gauche. Le système d'aide au stationnement permet une identification automatique de la place disponible en dessous d'une allure de 20 km/h. Les résultats de la recherche de place de stationnement sont présentés dans l'écran de contrôle. Une fois le véhicule en position, la manoeuvre de stationnement entraîne une gestion automatique du volant. Le conducteur reste responsable de l'accélérateur et de juger l'espace disponible à l'avant et l'arrière du véhicule.





PACK CONFORT

- Accès confort
- Réglage électrique des sièges avec fonction mémoire
- Sièges avant chauffants
- Système de haut-parleurs HiFi Harman/kardon

2 100 €

SUR TOUS LES MODÈLES

- soit **50 €/mois** sans apport⁽¹⁾

(1) Estimations des coûts mensuels des options données à titre indicatif dans le cadre d'un contrat de Location Longue Durée 36 mois - 30 000 km souscrit auprès de MINI Financial Services, département de BMW Finance. Exemples valables pour un total des options ne dépassant pas 10% du prix catalogue du véhicule. Sous réserve d'acceptation par MINI Financial Services - département de BMW Finance - SNC au capital de 87 000 000 € - RCS Versailles B 343 606 448 TVA FR 65 343 606 448 - Courtier en Assurances Immatriculé à l'ORIAS sous le N° 07 008 883 - Établissement de crédit spécialisé agréé par l'Autorité de Contrôle Prudentiel et de Résolution sous le numéro 14670 Siège Social : BMW Finance - Le Renaissance - 3 rond-point des Saules - 78286 Guyancourt Cedex.

5. TARIFS & CARACTÉRISTIQUES TECHNIQUES

MINI CLUBMAN

		MINI ONE CLUBMAN	MINI ONE D CLUBMAN
TARIF TTC	MODÈLES	24 300 €	27 300 €
TARIF TTC	FINITION BUSINESS	2 650 €	2 650 €
TARIF TTC	MODÈLE + FINITION BUSINESS	26 950 €	29 950 €
LOYER TTC	MODÈLE + FINITION BUSINESS (SANS APPORT)	400 €/MOIS	440 €/MOIS ¹
CARACTÉRISTIQUES TECHNIQUES			
Puissance (CV)		102	116
Puissance Fiscale	BVM6 / BVA7 ou 8	6/6	6/6
Nombre de portes/places	-	5/5	5/5
Longueur/largeur/hauteur	mm	4253/1800/1441	4253/1800/1441
Empattement/diamètre de braquage	mm/m	2670/11,31	2670/11,31
Capacité du coffre	l	360/1250	360/1250
Contenance réservoir carburant env.	l	48	48
MOTEUR			
Type/nombre cylindres/soupapes par cyl.		Ligne/3/4	Ligne/3/4
Cylindrée effective	cm ³	1496	1496
Puissance nominale/régime du moteur	kw(ch)/1/min	85 (116)/4000	85 (116)/4000
Couple nominal /régime	Nm/1/min	270/1750	270/1750
PERFORMANCES			
Vitesse maximale	km/h	185	192
Accélération 0-100 km/h	s	11,1 [11,7]	10,8 [10,8]
CONSOMMATIONS²			
Consommation en cycle mixte	l/100 km	5,7 à 5,8	4,1 à 4,3
Émissions des CO ₂	gr/km	130 à 131	109 à 112
Émissions de CO ₂ UTAC	gr/km	-	112 [109]
TVS (Taxe sur les véhicules de société)	Euro	845 à 852 €	491 à 504 €

¹ Exemple de loyer pour un MINI One D Clubman finition Business en Location Longue Durée sur 36 mois et pour 30 000 km intégrant l'extension de garantie. 36 loyers linéaires de 439,28 €/mois. Consommation en cycle mixte : 4,3 l/100 km. CO₂ : 112 g/km.

² La valeur d'émission de CO₂ de ce véhicule a été mesurée sur la base du nouveau cycle européen (WLTP). Afin de permettre une comparaison entre les véhicules encore homologués selon l'ancienne norme européenne (NEDC), la valeur WLTP a été transposée en valeur équivalent à la norme NEDC (NEDC corrélé). A titre transitoire, la valeur fiscale retenue par l'Organisme Technique Central en charge de l'homologation des véhicules, telle qu'elle figurera sur le certificat de conformité du véhicule et sur le certificat d'immatriculation est indiquée ici comme étant la "valeur de CO₂ retenue par l'UTAC" (carte grise). Cette valeur correspond à la valeur la plus faible de la famille de véhicules homologués à laquelle appartient le véhicule.

MINI COOPER CLUBMAN	MINI COOPER D CLUBMAN	MINI COOPER S CLUBMAN	MINI COOPER SD CLUBMAN	MINI COOPER SD CLUBMAN ALL4
26 300 €	29 300 €	30 600 €	34 500 €	36 500 €
2 650 €	2 650 €	2 750 €	2 750 €	2 750 €
28 950 €	31 950 €	33 350 €	37 250 €	39 250 €
425 €/MOIS	470 €/MOIS	505 €/MOIS	565 €/MOIS	585 €/MOIS
136 8/8	150 8/8	192 11	190 10/10	190 10/10
5/5 4253/1800/1441 2670/11,31 360/1250 48	5/5 4253/1800/1441 2670/11,31 360/1250 48	5/5 4253/1800/1441 2670/11,31 360/1250 48	5/5 4253/1800/1441 2670/11,31 360/1250 48	5/5 4253/1800/1441 2670/11,31 360/1250 48
Ligne/4/4 1995 110 (150)/4000 330/1750	Ligne/4/4 1995 110 (150)/4000 330/1750	Ligne/4/4 1995 140 (192)/4000 400/1750	Ligne/4/4 1995 140 (190)/4000 400/1750	Ligne/4/4 1995 140 (190)/4000 400/1750
205 9,1 [9,1]	212 8,9 [8,6]	228 7,2 [7,1]	225 7,6	222 7,4
5,7 à 5,8 130 à 131 -	4,3 112 à 113 112 [113]	5,8 à 6,6 133 à 151 -	4,5 119 119	4,8 127 127
845 à 852 €	504 à 509 €	865 à 1 963 €	536 €	826 €

Offre réservée aux entreprises, valable pour toute commande d'un **MINI One D Clubman Finition Business** jusqu'au 31/07/2018 dans les MINI STORES participants. Sous réserve d'acceptation par MINI Financial Services - Département de BMW Finance - SNC au capital de 87 000 000 € RCS Versailles B 343 606 448 TVA FR 65 343 606 448. Courtier en Assurances immatriculé à l'ORIAS n°07 008 883 (www.orias.fr). Consommation en cycle mixte : **4,3 l/100 km**. CO₂ : **112 g/km** selon la norme européenne NEDC Corrélé. L'extérieur de ce véhicule comporte des équipements de série ou en option en fonction de la finition.

8 MINI HATCH 3 PORTES MINI HATCH 5 PORTES BUSINESS IS BUSINESS*.

FINITION BUSINESS

- Accoudoir central avant
- Climatisation manuelle
- Climatisation automatique (Cooper S/SD)
- Détecteur de pluie et allumage automatique des projecteurs
- Jantes 15" «Heli Spoke»
- Jantes 16" «Loop Spoke» (Cooper S/SD)
- Pack Connected Navigation
- Projecteurs antibouillard à LED
- Projecteurs Full LED
- Radars de stationnement arrière
- Réglage en hauteur du siège passager avant
- Régulateur de vitesse avec fonction freinage
- Rétroviseurs extérieurs rabattables électriquement
- Système Bluetooth de niveau 2
avec recharge du téléphone par induction
- Tapis de sol en velours

Uniquement disponible pour les clients entreprise.

Modèles présentés avec options. *Les affaires sont les affaires.





2. SÉLECTIONNEZ UNE MOTORISATION

MINI HATCH 3 PORTES MINI HATCH 5 PORTES

ONE & ONE D

MINI ONE HATCH 3 ou 5 PORTES - 75 CH ESSENCE
MINI ONE HATCH 3 ou 5 PORTES - 102 CH ESSENCE
MINI ONE D HATCH 3 ou 5 PORTES - 95 CH DIESEL

Principaux équipements de série.

Équipement Extérieur

- Becquet arrière de toit
- Calandre au contour chromé avec lamelles noires
- Clignotants blancs
- Coques de rétroviseurs dans la teinte de la carrosserie (hors ONE 75)
- Coques de rétroviseurs extérieurs couleur noir pour ONE 75
- Feux arrière à LED
- Filtre à particules Diesel sur MINI One D
- Jantes en acier 15" avec couvre-moyeu
- Pare-chocs avant et arrière couleur noir
- Poignée de hayon arrière couleur noir mat
- Poignées de portes chromées
- Projecteurs avant et feux arrière au contour chromé
- Sortie d'échappement simple et droite (chromée sur MINI One D)
- Toit dans la teinte de la carrosserie

Équipement Intérieur

- 6 airbags : 2 frontaux, 2 latéraux, 2 de tête.
- 4 appuie-tête réglables en hauteur
- Baguettes de seuil de porte avec inscription métallisée de la motorisation
- Banquette arrière 2 places rabattable 60/40
- Boîte de vitesses manuelle à 6 rapports
- Cerclage des buses d'aération chromées
- Ciel de pavillon "Satellite Grey"
- Colour Line "Carbon Black"
- Inserts Piano Black (hors ONE 75)
- Fixations ISOFIX aux places arrière
- Poignées de portes intérieures chromées
- Porte-boissons à l'avant (x2)
- Prise 12V sous la console centrale
- Sellerie tissu "Firework" Carbon Black
- Siège conducteur réglable en hauteur
- Volant sport en cuir 3 branches

Équipement Fonctionnel

- 2 clés radiocommandées
- ABS, y compris assistant de freinage
- Anti-démarrage électronique EWS IV
- Appel d'urgence intelligent & Téléservices
- Autoradio MINI
2 haut-parleurs et 2 sub-woofers
- Capot actif
- Contrôle Dynamique de la Stabilité DSC,
y compris assistant de démarrage en côte
- Détecteur d'accident
- Écran central 6,5"
- Fonction Follow me home*,
éclairage d'accompagnement
- Fonction Start&Stop et démarrage sans clé
- Indicateur de crevaision
- Lève-vitres et rétroviseurs extérieurs électriques
- MINI Mobility System** et cric
- Système Bluetooth (Téléphone & Streaming audio)
- Système d'accès aux places arrière Easy-Entry***
- Touches multifonction sur le volant
- Verrouillage centralisé des portes,
du coffre et de la trappe à essence

*Suivez-moi à la maison. **Système de mobilité.

***Entrée facile.





**MINI HATCH 3 PORTES
ESSENCE 102 CH :**



122g CO₂/km
[117g CO₂/km]



5,4 l
[5,1 l]

**MINI HATCH 3 PORTES
DIESEL 95 CH :**



99g CO₂/km



3,8 l

**MINI HATCH 5 PORTES
ESSENCE 102 CH :**



122g CO₂/km
[119g CO₂/km]



5,4 l
[5,2 l]

**MINI HATCH 5 PORTES
DIESEL 95 CH :**



101g CO₂/km



3,8 l

2. SÉLECTIONNEZ UNE MOTORISATION

⑧ MINI HATCH 3 PORTES MINI HATCH 5 PORTES

COOPER ⑧ COOPER D

MINI COOPER HATCH 3 ou 5 PORTES - 136 CH ESSENCE

MINI COOPER D HATCH 3 ou 5 PORTES - 116 CH DIESEL

Équipements supplémentaires de série par rapport à MINI One et One D

Équipement Extérieur

- Calandre au contour chromé avec lamelles "Piano Black"
- Écrous de roues antivol
- Filtre à particules Diesel sur MINI Cooper D
- Jantes en alliage 15" design "Heli spoke"
- Poignée de hayon "Piano Black"
- Sortie d'échappement simple, droite et chromée
- Toit et coques de rétroviseurs extérieurs blancs, noirs ou dans la teinte de la carrosserie (au choix)

Équipement Intérieur

- Inserts décoratifs Hazy Grey
- Seuils de portes chromés



Équipement Fonctionnel

- Climatisation manuelle avec microfiltre et bouton recyclage, y compris boîte à gants réfrigérée
- Radars de stationnement arrière
- Système mains-libres Bluetooth









**MINI HATCH 3 PORTES
ESSENCE 136 CH :**

 122g CO₂/km
[117g CO₂/km]  5,4 l
[5,1 l]



**MINI HATCH 3 PORTES
DIESEL 116 CH :**

 99g CO₂/km
[102g CO₂/km]  3,8 l
[3,9 l]

**MINI HATCH 5 PORTES
ESSENCE 136 CH :**

 123g CO₂/km
[119g CO₂/km]  5,4 l
[5,2 l]

**MINI HATCH 5 PORTES
DIESEL 116 CH :**

 103g CO₂/km
[103g CO₂/km]  3,9 l
[3,9 l]

2. SÉLECTIONNEZ UNE MOTORISATION

⑧ MINI HATCH 3 PORTES MINI HATCH 5 PORTES

COOPER SD

MINI COOPER S HATCH 3 ou 5 PORTES - 192 CH ESSENCE

MINI COOPER SD HATCH 3 ou 5 PORTES - 170 CH DIESEL

Équipements supplémentaires de série par rapport à MINI Cooper et Cooper D.

Équipement Extérieur

- Calandre au contour chromé avec grille façon “nid-d’abeilles”
- Double sortie d’échappement centrale et chromée
- Jantes en alliage 16” design “Loop Spoke”
- Ouïes latérales chromées “S” avec répéteurs de clignotants blancs
- Poignée de hayon arrière teinte “High-Gloss black”
- Prise d’air supplémentaire sur le capot moteur
- Projecteurs antibrouillard
- Trappe du réservoir à carburant chromée

Équipement Intérieur



- Anneau lumineux LED écran central
- Inserts décoratifs “Black Chequered”
- Sellerie tissu “Double Stripe” Carbon Black
- Sièges avant sport avec réglage de la longueur d’assise et dos du siège avec filet de rangement.



Équipement Fonctionnel



- Climatisation automatique Bi-Zone
- Touches multifonctions sur le volant avec régulateur de vitesse avec fonction freinage.







MINI HATCH 3 PORTES
DIESEL 170 CH :  110g CO₂/km  4,2 l

MINI HATCH 5 PORTES
DIESEL 170 CH :  110g CO₂/km  4,2 l

MINI HATCH 3 PORTES
ESSENCE 192 CH :  145g CO₂/km
[127g CO₂/km]  6,4 l
[5,6 l]

MINI HATCH 5 PORTES
ESSENCE 192 CH :  148g CO₂/km
[127g CO₂/km]  6,5 l
[5,6 l]

3. PERSONNALISEZ VOTRE MINI HATCH 3 & 5 PORTES

LES SELLERIES

Vous pouvez choisir une sellerie ou des jantes différentes de celles proposées dans votre finition.



Tissu/simili cuir "Black Pearl"
Carbon Black



Tissu/cuir "Diamond"
Carbon Black



Cuir Cross "Punch"
Carbon Black



Cuir "Chester"
Malt Brown



Cuir "Lounge"
Satellite Grey



Cuir MINI Yours "Lounge"
Carbon Black

LES JANTES



15" "Heli Spoke"
Silver



16" "Loop Spoke"
Silver



16" "Victory Spoke"
Black



17" "Propeller Spoke"
Silver



17" "Roulette Spoke"*
Bi-ton



17" "Cosmos Spoke"
Black



17" "Cosmos Spoke"
Silver



17" "Tentacle Spoke"
Silver



17" "Rail Spoke"
Bi-ton



18" "Cone Spoke"
White



18" "Cone Spoke"
Silver



18" MINI Yours "Vanity Spoke"
Bi-ton

* Uniquement disponible sur MINI Hatch 5 Portes

3. PERSONNALISEZ VOTRE MINI HATCH 3 PORTES & 5 PORTES

LES TEINTES DE CARROSSERIE



Configurez votre MINI Hatch 3 & 5 Portes sur le site MINI.

www.MINI.fr/configurateur

Pepper White

UNI

Lapiluxury Blue

UNI

Chili Red

UNI

Moonwalk Grey

SOLID

Solaris Orange

MÉTALLISÉ

Electric Blue

MÉTALLISÉ

Starlight Blue

MÉTALLISÉ

British Racing Green

MÉTALLISÉ

Emerald Grey

MÉTALLISÉ

Melting Silver

MÉTALLISÉ

Thunder Grey

MÉTALLISÉ

Midnight Black

MÉTALLISÉ

White Silver

MÉTALLISÉ



4. OPTEZ POUR LES PACKS MINI HATCH 3 & 5 PORTES



PACK CONNECTED MEDIA

- ConnectedDrive Services
- MINI Connected
- Radio MINI Visual Boost avec écran tactile 6,5"
- Remote Services

500 € SUR TOUS LES MODÈLES
- soit 10 €/mois sans apport⁽¹⁾

PACK CONNECTED NAVIGATION

- Apple CarPlay
- ConnectedDrive Services
- MINI Connected
- MINI Navigation System
- Radio MINI Visual Boost avec écran tactile 6,5"
- Remote Services
- RTTI (Info Trafic en temps réel)

1 700 € SUR TOUS LES MODÈLES
- soit 40 €/mois sans apport⁽¹⁾

PACK CONNECTED NAVIGATION PLUS

- Apple CarPlay
- Conciergerie
- ConnectedDrive Services
- MINI Connected
- MINI Connected XL
- MINI Navigation System
- Radio MINI Visual Boost avec écran tactile 8,8"
- Remote Services
- RTTI (Info Trafic en temps réel)
- Système Bluetooth de niveau 2 avec recharge du téléphone par induction

3 000 € SUR TOUS LES MODÈLES
- soit 75 €/mois sans apport⁽¹⁾
sur MINI One 75 ch, One 102 ch, One D, Cooper et Cooper D
- soit 70 €/mois sans apport⁽¹⁾
sur MINI Cooper S et Cooper SD

EN RELATION AVEC LA FINITION BUSINESS :

1 300 € SUR TOUS LES MODÈLES
- soit 30 €/mois sans apport⁽¹⁾

Prix T.T.C. maximum conseillés au 01/07/2018. Modèles présentés avec options.

(1) Estimations des coûts mensuels des options données à titre indicatif dans le cadre d'un contrat de Location Longue Durée 36 mois - 30 000 km souscrit auprès de MINI Financial Services, département de BMW Finance. Exemples valables pour un total des options ne dépassant pas 10% du prix catalogue du véhicule. Sous réserve d'acceptation par MINI Financial Services - département de BMW Finance - SNC au capital de 87 000 000 € - RCS Versailles B 343 606 448 TVA FR 65 343 606 448 - Courtier en Assurances Immatriculé à l'ORIAS sous le N° 07 008 883 - Établissement de crédit spécialisé agréé par l'Autorité de Contrôle Prudentiel et de Résolution sous le numéro 14670 Siège Social : BMW Finance - Le Renaissance - 3 rond-point des Saules - 78286 Guyancourt Cedex.

PACK CITY ZEN

- Caméra de recul
- Détecteur de pluie et allumage automatique des projecteurs
- MINI Head-Up display
- MINI Park Assist
- MINI Safety
- Système d'aide au stationnement avant et arrière
- Toit ouvrant panoramique en verre

2 800 € POUR MINI ONE & ONE D
- soit 70 €/mois sans apport⁽¹⁾
sur MINI One 75 ch, One 102 ch et One D

2 400 € POUR MINI COOPER, COOPER D,
COOPER S & COOPER SD
- soit 55 €/mois sans apport⁽¹⁾
sur MINI Cooper, Cooper D, Cooper S
et Cooper SD

MINI PARK ASSIST

Système d'aide au stationnement avant et arrière avec manœuvres automatiques.

Opérationnel se garer à droite comme à gauche.

Permet une identification automatique de la place disponible en dessous d'une allure de 20 km/h.

Les résultats de la recherche de place de stationnement sont présentés dans l'écran de contrôle. Une fois le véhicule en position, la manœuvre de stationnement entraîne une gestion automatique du volant.

Le conducteur reste responsable de l'accélérateur et de juger l'espace disponible à l'avant et l'arrière du véhicule.



5. TARIFS & CARACTÉRISTIQUES TECHNIQUES



MINI HATCH 3 PORTES

MINI ONE
HATCH 3 PORTES

MINI ONE D
HATCH 3 PORTES

TARIFS TTC MODÈLES

19 100 €

20 700 €

TARIFS TTC FINITION BUSINESS

3 800 €

3 800 €

TARIFS TTC MODÈLE + FINITION BUSINESS

22 900 €

24 500 €

LOYERS TTC MODÈLE + FINITION BUSINESS (SANS APPORT)

325 €/MOIS

345 €/MOIS*

CARACTÉRISTIQUES TECHNIQUES

Puissance (CV)		102	95
Puissance Fiscale	BVM6 / BVA7 ou 8	5	5
Nombre de portes/places	-	3/4	3/4
Longueur/largeur/hauteur	mm	3821/1727/1414	3821/1727/1414
Empattement/diamètre de braquage	mm/m	2495/10,8	2495/10,8
Capacité du coffre	l	211-731	211-731
Contenance réservoir carburant env.	l	40	44
MOTEUR			
Type/nombre cylindres/soupapes par cyl.		En ligne/3/4	En ligne/3/4
Cylindrée effective	cm ³	1499	1496
Puissance nominale/régime du moteur	kw(ch)/1/min	75 (102)/3900-6500	70 (95)/4000
Couple nominal /régime	Nm/1/min	190/1400-4000	220/1750-2250
PERFORMANCES			
Vitesse maximale	km/h	193	190
Accélération 0-100 km/h	s	10,3	11,2
CONSOMMATIONS¹			
Consommation en cycle mixte	l/100 km	4,9/[4,8]	3,8
Émissions des CO ₂	gr/km	122 / [117]	99
Émission de CO ₂ UTAC	gr/km	-	99
TVS (Taxe sur les véhicules de société)	Euro	527 à 793 €	198 €

¹ La valeur d'émission de CO₂ de ce véhicule a été mesurée sur la base du nouveau cycle européen (WLTP). Afin de permettre une comparaison entre les véhicules encore homologués selon l'ancienne norme européenne (NEDC), la valeur WLTP a été transposée en valeur équivalent à la norme NEDC (NEDC corrélé). A titre transitoire, la valeur fiscale retenue par l'Organisme Technique Central en charge de l'homologation des véhicules, telle qu'elle figurera sur le certificat de conformité du véhicule et sur le certificat d'immatriculation est indiquée ici comme étant la "valeur de CO₂ retenue par l'UTAC" (carte grise). Cette valeur correspond à la valeur la plus faible de la famille de véhicules homologués à laquelle appartient le véhicule.



**MINI COOPER
HATCH 3 PORTES**

**MINI COOPER D
HATCH 3 PORTES**

**MINI COOPER S
HATCH 3 PORTES**

**MINI COOPER SD
HATCH 3 PORTES**

22 000 €
2 500 €

23 500 €
2 500 €

26 800 €
2 500 €

30 000 €
2 500 €

24 500 €

26 000 €

29 300 €

32 500 €

345 €/MOIS

360 €/MOIS

425 €/MOIS

460 €/MOIS

136
7

116
6

192
11/10

170
9

3/4
3821/1727/1414 (1415)
2495/10,8
211-731
40

3/4
3821/1727/1414
2495/10,8
211-731
44

3/4
3850/1727/1414 (1415)
2495/10,8
211-731
44

3/4
3850/1727/1414 (1415)
2495/10,8
211-731
44

En ligne/3/4
1499
100 (136)/4400-6000
220/1250

En ligne/3/4
1496
85 (116)/4000
270/1750

En ligne/4/4
1998
141 (192)/5000-6000
280/1250

En ligne/4/4
1995
125 (170)/4000
360/1500-2750

210
8,0

205/[204]
9,2 [9,3]

235/[233]
6,8 [6,7]

225
7,2

5,0/[4,8]
122/[117]
-

3,9/[3,8]
102/[99]
102 [99]]

6,0/[5,2]
145/[127]
-

4,2
110
110

527 à 793 €

198 à 459 €

826 à 1 885 €

495 €

EN VERSIONS UTILITAIRES.

KIT DE TRANSFORMATION VU.

Suppression des places arrière
pour une plus grande capacité
de chargement.

1 200 € TTC

Prix de la transformation



* Exemple de loyer pour une MINI One D Hatch 3 Portes finition Business en Location Longue Durée sur 36 mois et pour 30 000 km intégrant l'extension de garantie. 36 loyers linéaires de 316,07 €/mois souscrite auprès de MINI Financial Services, département de BMW Finance. Consommation en cycle mixte : 3,8 l/100 km. CO₂ : 99g/km.

Offre réservée aux entreprises, valable pour toute commande d'une MINI One D Hatch 3 Portes Finition Business jusqu'au 31/07/2018 dans les MINI STORES participants. Sous réserve d'acceptation par MINI Financial Services - Département de BMW Finance - SNC au capital de 87 000 000 € RCS Versailles B 343 606 448 TVA FR 65 343 606 448. Courtier en Assurances immatriculé à l'ORIAS n°07 008 883 (www.orias.fr). Consommation en cycle mixte : 3,8 l/100 km. CO₂ : 99 g/km selon la norme européenne NEDC Corrélié. L'extérieur de ce véhicule comporte des équipements de série ou en option en fonction de la finition.

5. TARIFS & CARACTÉRISTIQUES TECHNIQUES



MINI HATCH 5 PORTES

MINI ONE
HATCH 5 PORTES

MINI ONE D
HATCH 5 PORTES

TARIFS TTC MODÈLES

20 000 €

21 600 €

TARIFS TTC FINITION BUSINESS

3 800 €

3 800 €

TARIFS TTC MODÈLE + FINITION BUSINESS

23 800 €

25 400 €

LOYERS TTC MODÈLE + FINITION BUSINESS (SANS APPORT)

340 €/MOIS

365 €/MOIS*

CARACTÉRISTIQUES TECHNIQUES

Puissance (CV)		102	95
Puissance Fiscale	BVM6 / BVA7 ou 8	5	5
Nombre de portes/places	-	5/5	5/5
Longueur/largeur/hauteur	mm	3982/1727/1425	3982/1727/1425
Empattement/diamètre de braquage	mm/m	2567/11,02	2567/11,02
Capacité du coffre	l	278-941	278-941
Contenance réservoir carburant env.	l	40	44
MOTEUR			
Type/nombre cylindres/soupapes par cyl.		En ligne/3/4	En ligne/3/4
Cylindrée effective	cm ³	1499	1496
Puissance nominale/régime du moteur	kw(ch)/1/min	75 (102)/3900-6500	70 (95)/4000
Couple nominal /régime	Nm/1/min	190/1400-4000	220/1500-2500
PERFORMANCES			
Vitesse maximale	km/h	192	187
Accélération 0-100 km/h	s	10,6/[10,6]	11,6
CONSOMMATIONS			
Consommation en cycle mixte	l/100 km	5,4/[5,2]	3,8
Émissions des CO ₂	gr/km	122/[119]	101
Émission de CO ₂ UTAC	gr/km	-	99
TVS (Taxe sur les véhicules de société)	Euro	536 à 793 €	455 €

¹ La valeur d'émission de CO₂ de ce véhicule a été mesurée sur la base du nouveau cycle européen (WLTP). Afin de permettre une comparaison entre les véhicules encore homologués selon l'ancienne norme européenne (NEDC), la valeur WLTP a été transposée en valeur équivalent à la norme NEDC (NEDC corrélé). A titre transitoire, la valeur fiscale retenue par l'Organisme Technique Central en charge de l'homologation des véhicules, telle qu'elle figurera sur le certificat de conformité du véhicule et sur le certificat d'immatriculation est indiquée ici comme étant la "valeur de CO₂ retenue par l'UTAC" (carte grise). Cette valeur correspond à la valeur la plus faible de la famille de véhicules homologués à laquelle appartient le véhicule.



**MINI COOPER
HATCH 5 PORTES**

**MINI COOPER D
HATCH 5 PORTES**

**MINI COOPER S
HATCH 5 PORTES**

**MINI COOPER SD
HATCH 5 PORTES**

22 900 €
2 500 €

24 400 €
2 500 €

27 700 €
2 500 €

30 900 €
2 500 €

25 400 €

26 900 €

30 200 €

33 400 €

360 €/MOIS

385 €/MOIS

440 €/MOIS

485 €/MOIS

136
7

116
6

192
11/10

170
9

5/5
3982/1727/1425
2567/11,02
278-941
40

5/5
3982/1727/1425
2567/11,02
278-941
44

5/5
4005/1727/1425
2567/11,02
278-941
44

5/5
4005/1727/1425
2567/11,02
278-941
44

En ligne/3/4
1499
100 (136)/4400-6000
220/1250

En ligne/3/4
1496
85 (116)/4000
270/1750

En ligne/4/4
1998
141 (192)/5000-6000
280/1250

En ligne/4/4
1995
125 (170)/4000
360/1500-2750

207
8,3/[8,3]

203/[202]
9,4/[9,6]

232/[230]
6,9/[6,8]

223
7,3

5,4/[5,2]
123/[119]
-

3,9/[3,9]
103/[103]
102 [99]

6,5/[5,6]
148/[127]
-

4,2
110
110

536 à 800 €

464 €

826 à 1 924 €

495 €

EN VERSIONS UTILITAIRES.

KIT DE TRANSFORMATION VU.

Suppression des places arrière
pour une plus grande capacité
de chargement.

1 200 € TTC

Prix de la transformation



* Exemple de loyer pour une MINI One D Hatch 5 Portes finition Business en Location Longue Durée sur 36 mois et pour 30 000 km intégrant l'extension de garantie. 36 loyers linéaires de 347,11 €/mois souscrite auprès de MINI Financial Services, département de BMW Finance. Consommation en cycle mixte : 3,8 l/100 km. CO₂ : 101g/km.

Offre réservée aux entreprises, valable pour toute commande d'une MINI One D Hatch 5 Portes Finition Business jusqu'au 31/07/2018 dans les MINI STORES participants. Sous réserve d'acceptation par MINI Financial Services - Département de BMW Finance - SNC au capital de 87 000 000 € RCS Versailles B 343 606 448 TVA FR 65 343 606 448. Courtier en Assurances immatriculé à l'ORIAS n°07 008 883 (www.orias.fr). Consommation en cycle mixte : 3,8 l/100 km. CO₂ : 101 g/km selon la norme européenne NEDC Corrélé. L'extérieur de ce véhicule comporte des équipements de série ou en option en fonction de la finition.

SPÉCIAL AUTO-ÉCOLE.

FINITION SALT AUTO-ÉCOLE POUR :

MINI HATCH 3 & 5 PORTES

- Accoudoir central avant
- Climatisation automatique (Cooper, Cooper D, Cooper S & Cooper SD)
- Climatisation manuelle
- Détecteur de pluie et allumage automatique des projecteurs
- Jantes en alliage léger 15" design "Heli Spoke"
- Kit éclairage
- Kit rangement
- Pack Connected Media (Cooper, Cooper D, Cooper S & Cooper SD)
- Projecteurs antibrouillard
- Radars de stationnement arrière
- Réglage en hauteur du siège passager avant
- Régulateur de vitesse avec fonction freinage
- Système Bluetooth de niveau 2 (Cooper, Cooper D, Cooper S & Cooper SD)
- Tapis de sol en velours

2 200 €^{TTC} SUR ONE & ONE D

1 500 €^{TTC} SUR COOPER & COOPER D

1 200 €^{TTC} SUR COOPER S & COOPER SD

MINI COUNTRYMAN

- Accoudoir central
- Banquette arrière coulissante
- Climatisation automatique
- Kit éclairage
- Kit rangement
- Projecteurs antibrouillard avant
- Système mains-libres Bluetooth niveau 2
- Tapis de sol en velours

1 300 €^{TTC} SUR ONE, ONE D, COOPER, COOPER D & COOPER D ALL4

900 €^{TTC} SUR COOPER S, COOPER SD & COOPER SD ALL4

600 €^{TTC} SUR HYBRIDE RECHARGEABLE E-ALL4 D

MINI CLUBMAN

- Accoudoir central
- Climatisation automatique
- Kit éclairage
- Kit rangement
- Projecteurs antibrouillard avant
- Réglage en hauteur du siège passager avant
- Système mains-libres Bluetooth niveau 2
- Tapis de sol en velours

1 100 €^{TTC} SUR TOUS LES MODÈLES

Prix maximum conseillés au 01/07/2018. Modèles présentés avec options.

***Exemple pour une MINI One D 3 portes. Location Longue Durée sur 36 mois et pour 90 000 km intégrant l'entretien et l'extension de garantie. 35 loyers linéaires : 412,65 € HT/ mois après un 1er loyer majoré de 1917 € HT. Sous réserve d'acceptation par MINI Financial Services - département de BMW Finance - SNC au capital de 87 000 000 € - RCS Versailles B 343 606 448 TVA FR 65 343 606 448 - Courtier en Assurances Immatriculé à l'ORIAS sous le N° 07 008 883 - Établissement de crédit spécialisé agréé par l'Autorité de Contrôle Prudentiel et de Résolution sous le numéro 14670 Siège Social : BMW Finance - Le Renaissance - 3 rond-point des Saules - 78286 Guyancourt Cedex.**



Exemples d'offre de financement en Location Longue Durée

Modèles avec Finition Salt Auto-École et kit HE-MAN posé :

MINI Hatch 3 portes ONE D	415 € HT/mois avec apport de 1 916 € HT*
MINI Hatch 5 portes ONE D	430 € HT/mois avec apport de 2 000 € HT
MINI Clubman ONE D	495 € HT/mois avec apport de 2 458 € HT
MINI Countryman ONE D	510 € HT/mois avec apport de 2 500 € HT

Ce document présente le descriptif des versions, équipements et possibilités de configuration des véhicules (dotation d'équipements de série ou options) tels qu'ils sont commercialisés par BMW Group France en France. Dans d'autres pays membres de l'Union européenne, les versions, équipements et possibilités de configuration des véhicules (dotation d'équipements de série ou options) proposés peuvent être différents. Néanmoins, les modèles photographiés dans ce document peuvent présenter des équipements ou accessoires qui ne sont pas commercialisés par BMW Group France en France. Veuillez consulter votre MINI Store local. Il se fera un plaisir de vous renseigner sur les versions spécifiques à votre pays. Sous réserve d'erreurs et de modifications tant au niveau de la conception que de l'équipement. Document non contractuel.

Pour plus d'informations
sur MINI : MINI.fr
ou MINI Infoservice.
Téléphone : 0 810 64 64 01

Pour plus d'informations
sur MINI Business Drive
MINI-BusinessDrive.fr



facebook.com/MINI.France
minispace.com

twitter.com/MINI_FR

instagram.com/min_i_fr

Accessoires d'origine MINI
accessoires.MINI.fr

Collection MINI
MINI-lifestyle.fr